

## アクリルスタンディ テンプレート

### 印字エリア

ご注文のサイズ内にて、原寸でデザインを作成ください。  
※点線内が印字可能エリアとなります。

70×100mm

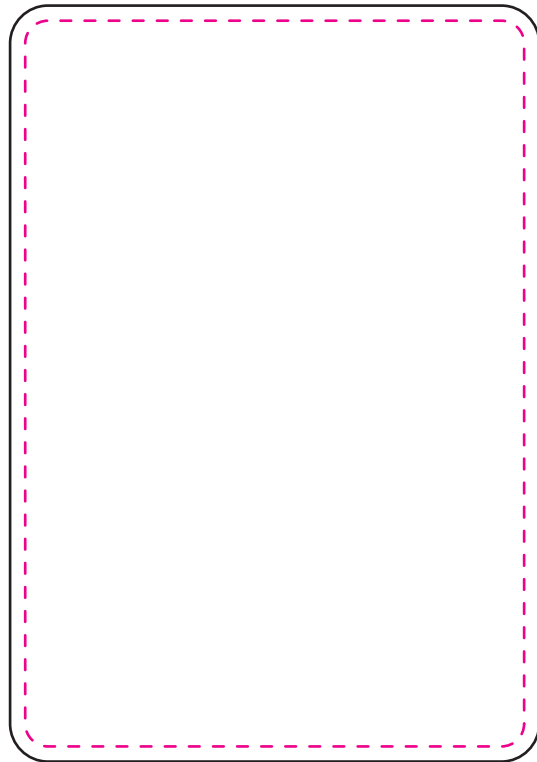

100×135mm

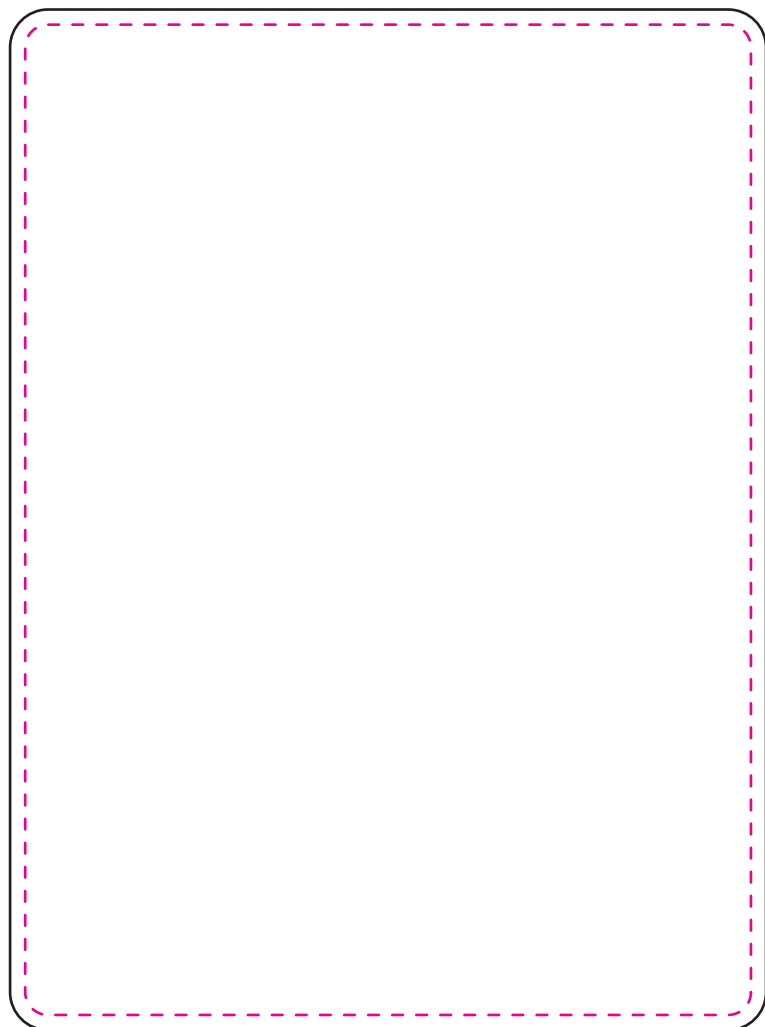

130×200mm

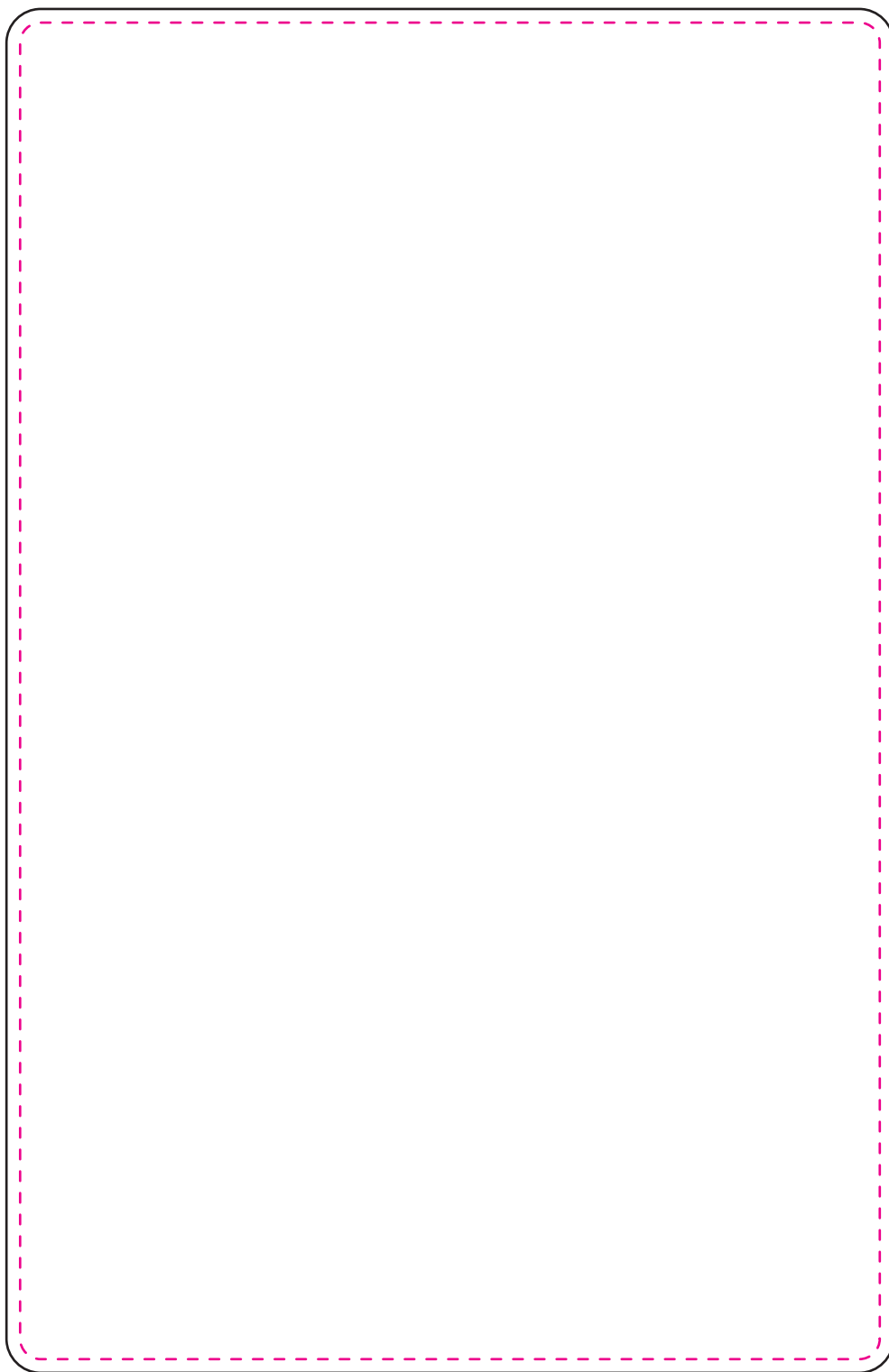

※原寸

### 差込口・ツメ

こちらのテンプレートのいずれかを  
拡大・縮小せずに使用してください。

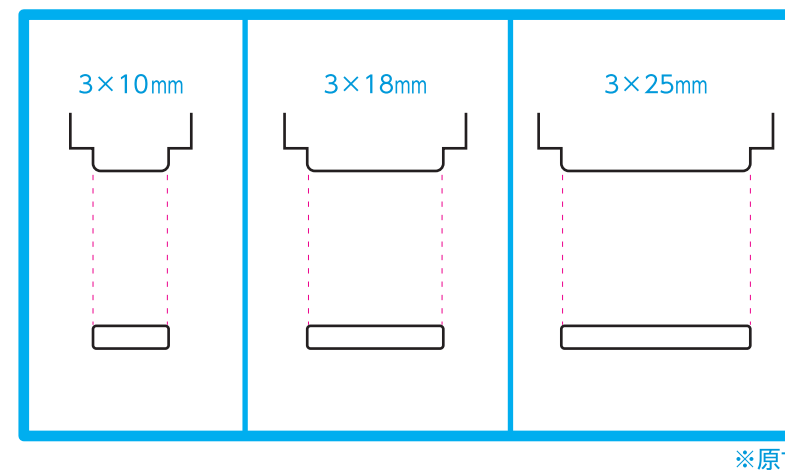

### キーホルダー用穴

キーホルダー用部材を取り付ける穴を  
作成する場合は、このテンプレートを  
拡大・縮小せずに使用してください。

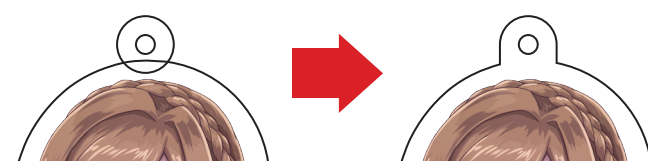
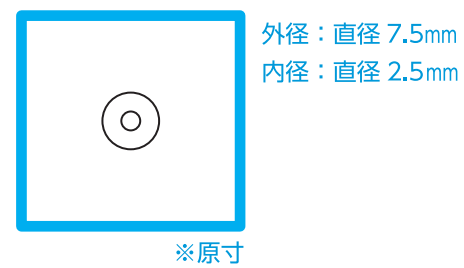

### データ作成例

カットラインレイヤー、デザインレイヤー、白版レイヤーに  
分けてデータを作成してください。



仕上がりイメージ  
グレー部分は透明です



※カットライン間は 3mm 以上離してください。  
破損の原因となります。

※カットラインの内側・外側はそれぞれ 2mm 以上  
離してください。

※カットラインの端まで印字する場合は裁ち落としを  
3mm 以上作成してください。ただし、切断面の  
インクが剥がれる可能性があります。

※白版は「白版」レイヤー上にデザインと同位置  
同サイズで、K100% で作成してください。

※白版のない部分は色が透過します。

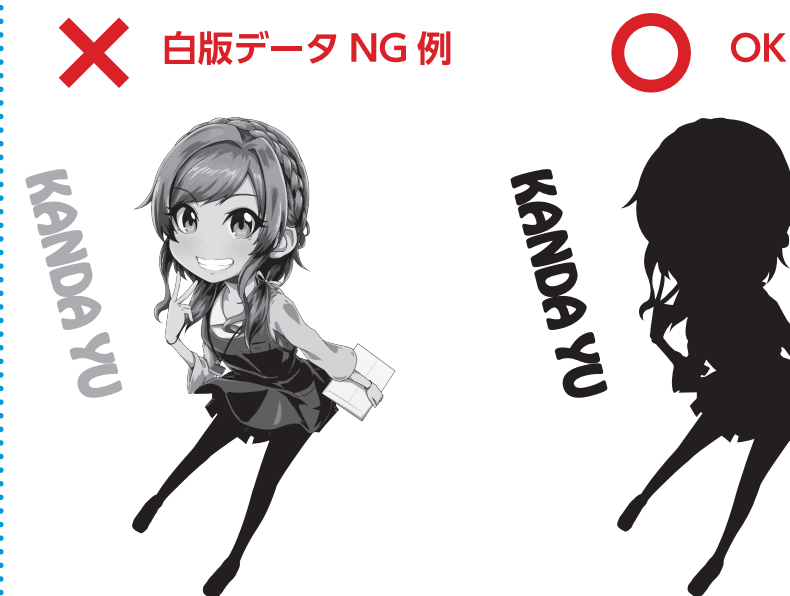

画像をグレースケール変換しただけの状態は不可です。  
K(ブラック)の濃度=白インクの濃度なので、  
これでは薄い白しか出力されません。  
基本的には K100% をお勧めします。